



Overdekt tuintankje



Het ontwerp van dit prachtige, overdekte tuintankje is geïnspireerd op de rieten strandstoelen die je vroeger veel op het strand zag. Je zit lekker uit de zon en uit de wind en het is een echte eyecatcher voor je tuin of terras.

Overdekt tuinbankje - pagina 2

Stappenplan

Let op: om voldoende stevigheid te krijgen, moet je tussen alle verbindingen constructielijm (PU-lijm) gebruiken.

- Zaag de planken en balken op maat volgens de zaagplannen van tekening 1 en 2.
- Begin met het samenstellen van het frame (tekening 3).
- Voor de verbinding tussen D1-A1 en D1-B1 en tussen D2-A2 en D2-B2 beitel je uit de delen A en B een halve cm (zie tekening 2 en 4). Zaag eerst in (foto 1) en beitel vervolgens uit (foto 2).
- Boor de delen A en B in het midden van deze inkeping (op 39,2 cm hoogte) voor met een 5 mm boortje (tekening 4). Gebruik een verzinkboortje.
- Boor in het midden van de kopse kanten de delen D voor met een 3,5 mm boortje.
- Schroef de delen D tussen A en B met rvs-schroeven 5,0x60 mm vast. Monteer nu de delen F op het midden van de delen D. Doe dit door vanuit D in elk van de delen F 2 rvs-schroeven 5,0x60 mm te draaien. Boor de delen F en D eerst voor.
- Nu ga je de delen C monteren. Doe dit op 2 cm vanaf de onderkant van de delen A en B (tekening 3 en foto 3). Boor de delen A en B voor met een 5 mm boortje en gebruik een verzinkboortje. Boor de delen C voor met een 3,5 mm boortje. Gebruik voor het vastzetten rvs-schroeven 5,0x60 mm.
- Monteer E1 en E2 aan de beide samengestelde delen A/B/C/D/F (foto 4) met rvs-schroeven 5,0x60 mm. Boor de delen E voor met een 5 mm boortje en gebruik een verzinkboortje (zie voor positie boorgaten tekening 2). Boor de delen D voor met een 3,5 mm boortje. Schroef door de delen E in de delen D.
- Monteer de delen G1/H1/G2/H2. De delen G steken aan de voor- en achterzijde 4 cm uit (foto 5). Boor de delen G voor met een 5 mm boortje en verzink. Schroef door G in de delen H. Gebruik ook bij deze verbinding rvs-schroeven 5,0x60 mm.
- Positioneer het frame van het dakje op de delen A en B. Boor de delen G voor (5 mm boortje), verzink en schroef (rvs-schroeven 5,0x60 mm) het dakframe op de delen A en B. Let erop dat de schroeven door G in A en B zo zijn gepositioneerd dat ze de schroeven die al tussen G en H zitten niet raken.

- Nu het frame van het tuinbankje klaar is kunnen de delen van de achterwand, de zijwanden en de zitting geplaatst worden. Al deze delen worden gemonteerd met rvs-schroeven 3,5x35 mm. Verdeel voorafgaand aan montage de delen gelijkmatig. Als je heel precies werkt is de afstand tussen de delen van de achterwand en de delen van de zijwand 1,5 cm. De afstand tussen de zittingdelen is 0,475 cm. Boor voor door de delen in de delen waaraan bevestigd moet worden. De posities van de boorgaten voor de achterwand- en zijwanddelen staan in tekening 5. Voor de zittingdelen: zie tekening 1.
- Begin met het monteren van de achterwanddelen. Boor dus eerst alle delen voor met een 3,5 mm boortje (4 boorgaten

voor elk deel met uitzondering van het bovenste deel dat toekant met 2 boorgaten: zie tekening 5) en gebruik een verzinkboortje. Monteer de delen aan A1 en A2; 4 schroeven per plank, weer met uitzondering van de bovenste (2 schroeven). Begin met de onderste plank en zorg dat deze gelijk loopt met de onderkant van E2.

- Monteer op dezelfde wijze de delen voor de zijkanten (tekening 5). Begin ook hier onderaan: zorg dat de onderste planken gelijk lopen met de onderste plank van de achterkant.
- Monteer de zittingdelen aan de delen E en F. Boor ook hier weer voor (3,5 mm) en verzink. Gebruik 4 schroeven in elk deel: 2 aan elke zijde (tekening 1).

Tekening 1

Alle maten in de tekeningen zijn in centimeters aangegeven.

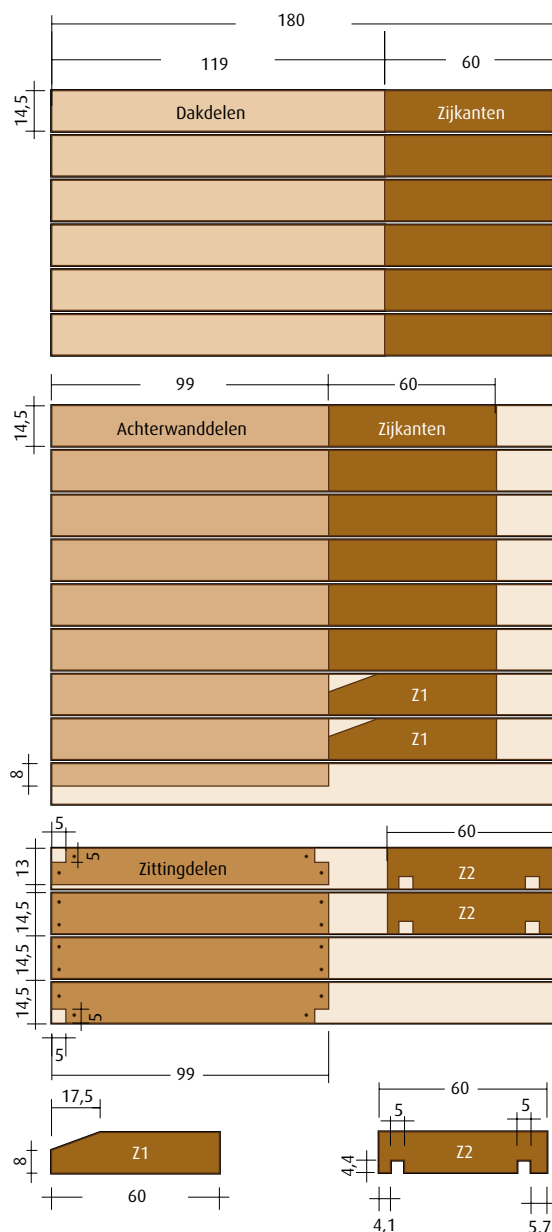

PRAXIS PRACHTPLAN

EXCLUSIEF BINNEN & BUITEN ONTWERP

Overdekt tuinbankje - pagina 3

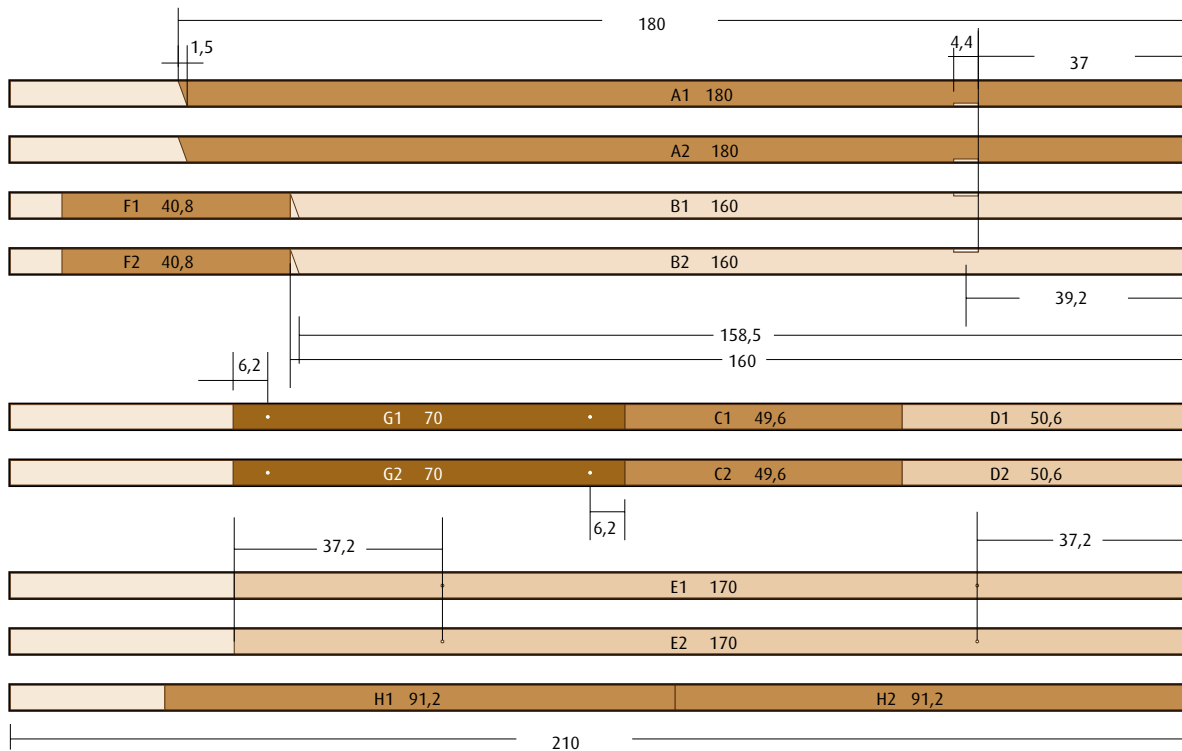

Tekening 2

- Voor montage van de dakdelen begin je met het laagst gelegen deel. Zet dit deel vast aan de delen G met 2 schroeven (aan elke kant 1). De tweede en volgende planken vallen $\pm 2,5$ cm over de vorige, onderliggende plank en dekken zodoende links en rechts de bovenste schroeven af (foto 6). Zet de onderste plank voor voldoende stevigheid met 2 extra schroeven vast aan G. Boor door de dakdelen voor in de delen G met een boortje van 3,5 mm. Schroef daarna de delen vast aan G.

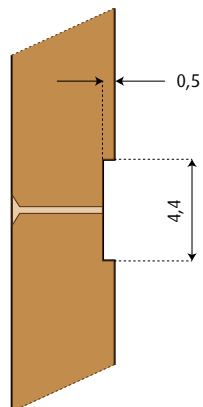

Inkeping in A1, A2, B1 en B2

Tekening 4

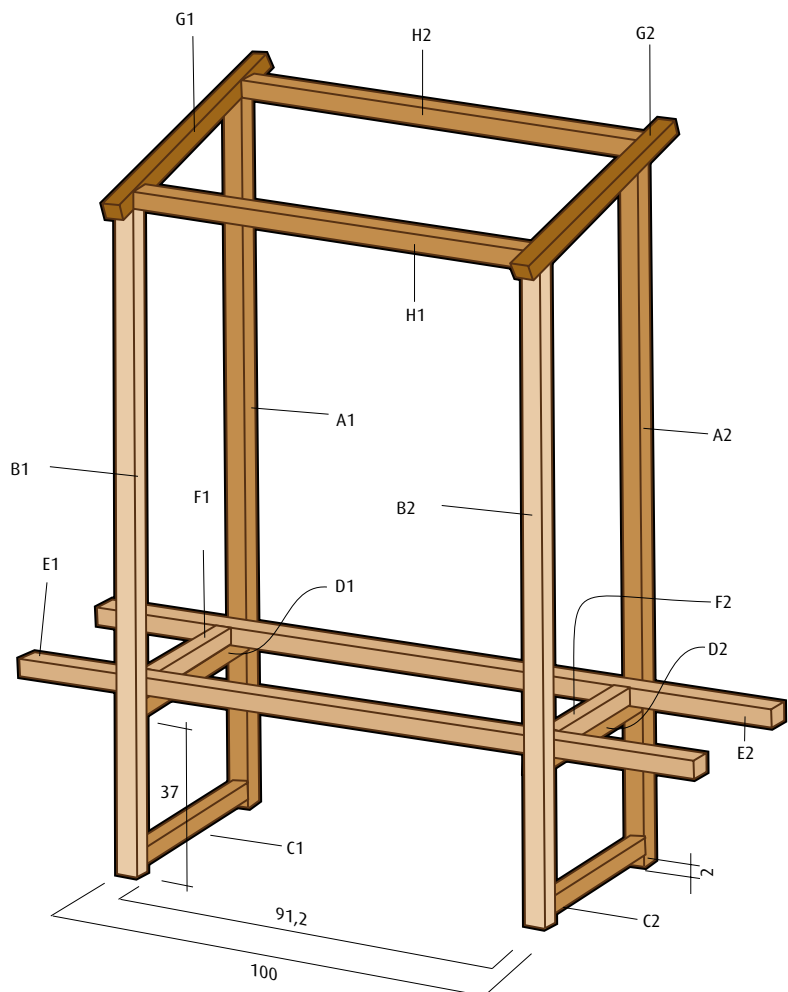

Tekening 3

PRAXIS PRACHTPLAN

EXCLUSIEF BINNEN & BUITEN ONTWERP

Overdekt tuinbankje - pagina 4

Materialen

- Planken FSC Muiracataria hardhout, 180x14,5x1,6 cm (19x)
- Balken Bangkirai hardhout, 4,4x4,4x210 cm (9x)
- Constructielijm
- Rvs-schroeven 3,5x35 mm (134x, verkrijgbaar bij Praxis Megastores) en 5,0x60 mm (24x)

Gereedschap

- Cirkelzaag
- Handzaag
- Decoupeerzaag
- Beitel
- Verzinkboor
- Boortjes 3,5 en 5 mm
- Accuboormachine

Maakprijs

± 320,-

Maaktijd

Een dag



Foto 1



Foto 2

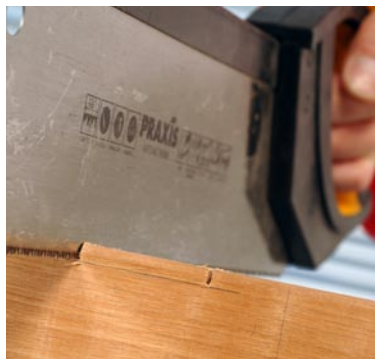

Foto 3



Foto 4



Foto 5

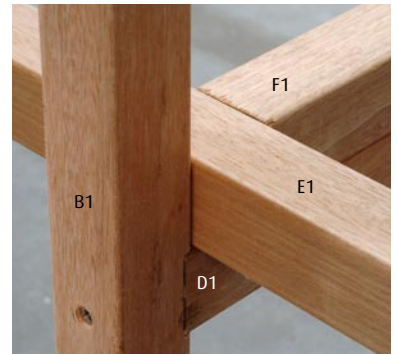

Foto 6

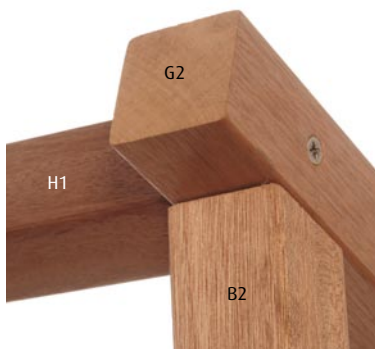
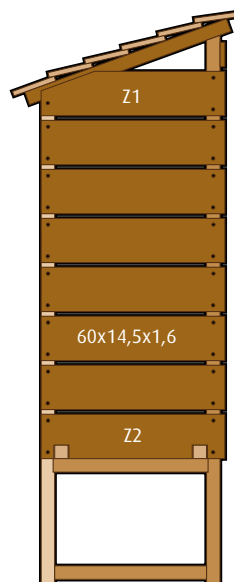

Tekening 5

