

Creatief met Rondo

**MAAK
HET
ZO**

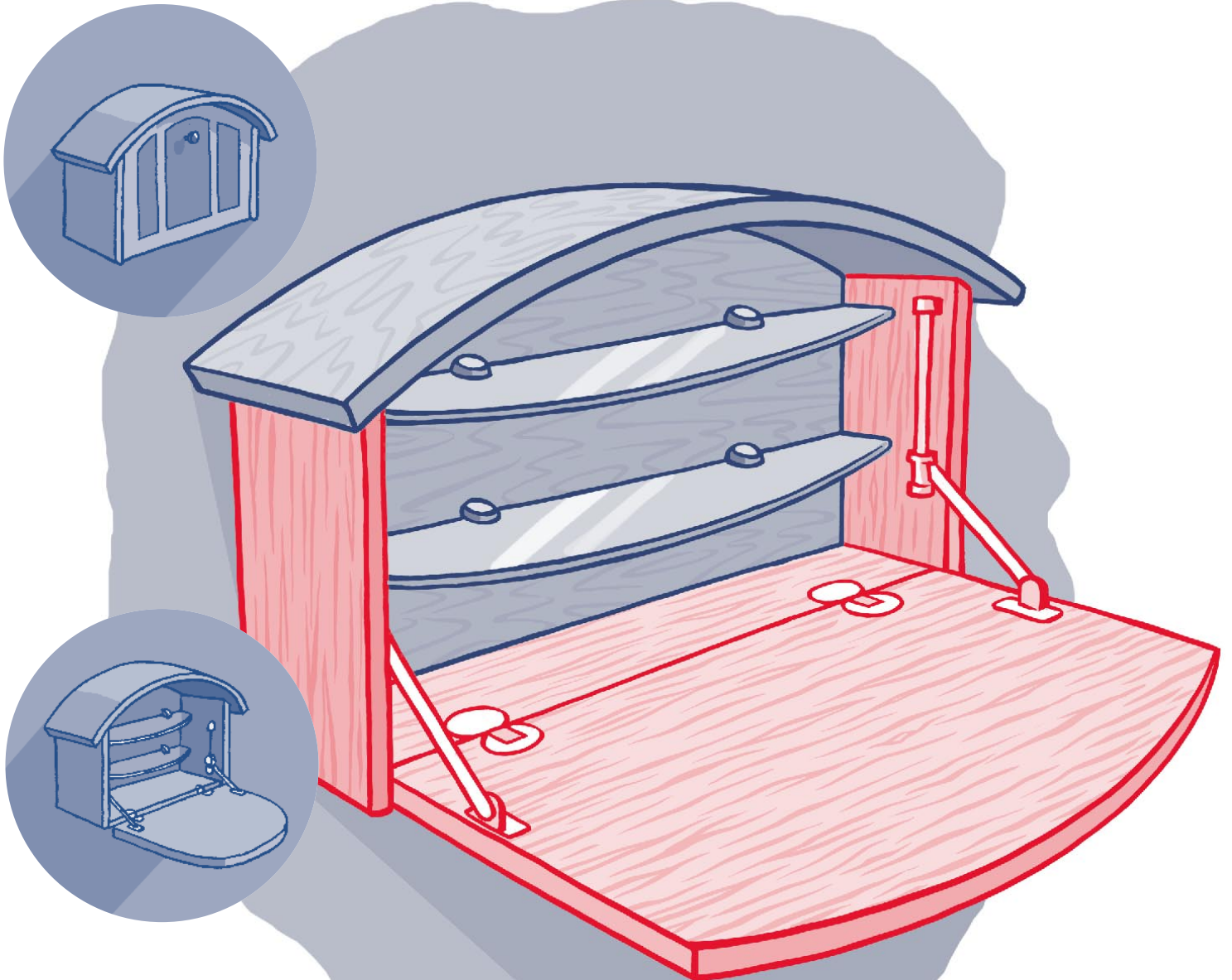

Voor deze ruimtewinnende secretaire is altijd wel een plekje beschikbaar. Deze klus vraagt wel enige vaardigheid, maar is zeker te doen.



PRAXIS

Bouwinstructies

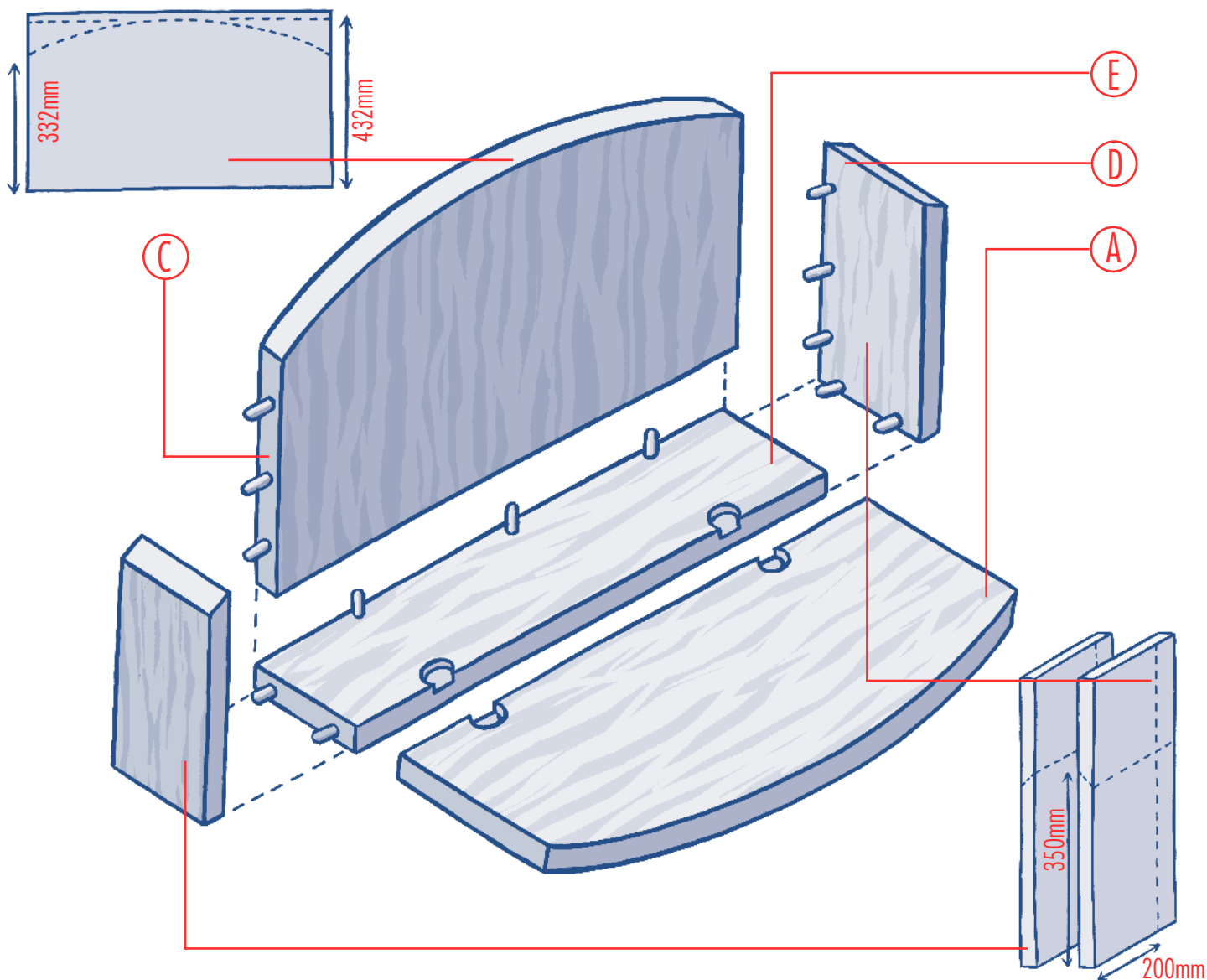

Stappenplan

Voordat begonnen wordt met de montage van het kastje, worden de verschillende onderdelen op maat gemaakt.

De achterwand wordt met de decoupeerzaag uit de plaat multiplex 80x45 cm gezaagd. Het Rondo-paneel (de klep) dient hierbij als mal, let er wel op dat de achterwand 1,8 cm korter is dan de klep. De zijplanken en de bodem worden met de cirkelzaag versmald van 25 naar 20 cm breedte. Bovendien worden de bovenkanten van de zijpanelen schuin afgezaagd (in de ronding van het Rondo-paneel), waarbij de grootste lengte 35 cm wordt.

Met een speciale boor worden de gaten (30 mm) voor de inboorklepscharnieren gemaakt. Eventueel kunnen hier ook gewone scharnieren of een pianoscharnier worden gebruikt. Dat is echter minder mooi.

Zijwanden, bodem en achterwand worden door middel van deuvels (6 mm) met wat houtlijm in elkaar gezet. Gebruik daarvoor een deuvelhulpstuk. Nu kunnen ook de scharnieren worden gemonteerd.

Materiaallijst

- A - Rondo-paneel, 80x35x45 cm, berken of wit kersen
- B - Multiplex populieren, 100x24 cm, 4 mm, 4 stuks
- C - Multiplex populieren, 80x45 cm, 18 mm
- D - Duraline rechte panelen, 2x beuken, 60x25 cm
- E - Duraline rechte panelen, 1x beuken, 80x25 cm
- F - Duraline Crystal Blanc, 80x15 cm, 2 stuks
- G - Plankdragers, 4 stuks, amazonegroen
- H - Inboorklepscharnier, 2 stuks, wit 30 mm
- I - 2 Klepscharen
- Knop, wit 30 mm
- CetaBever 462 decoratiebeits, zeegroen
- Primer
- Schoolbordverf, Varifix groen
- Deuvels

Basisgereedschap

- Decoupeerzaag
- Cirkelzaag
- Kolomboor
- Scharnierboor (30 mm)
- 4 Lijmtangen
- Schroevendraaier
- Kwast
- Schuurblokje

Nu wordt het 'dakje' gemaakt. Eerst wordt de klep gesloten (doe er wat kartonnetjes tussen!). Laag 1 t/m 3 triplex worden over de 2 rondingen getrokken, geschroefd en verlijmd met Bison houtlijm. Laag 4 wordt er zonder schroefjes overheen gelijmd en met 4 lijmtangen vastgezet. Zo ontstaat een 'star' geheel, dat na droging mooi recht kan worden afgezaagd en geschuurd.

①

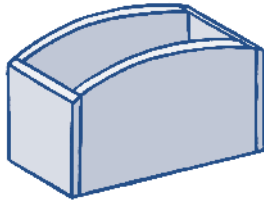

②

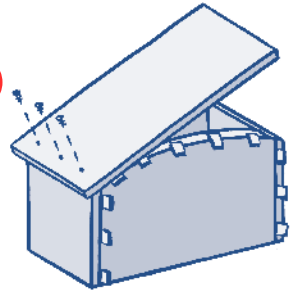

③

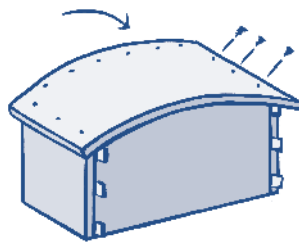

④

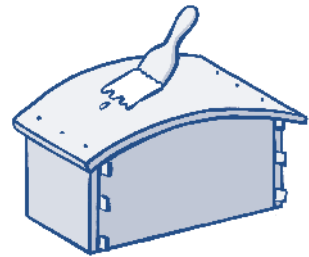

⑤

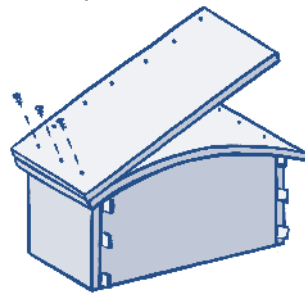

⑥

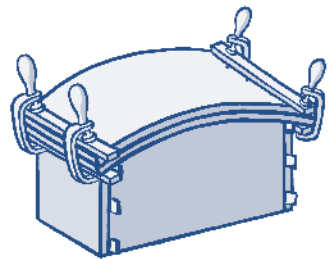

⑦

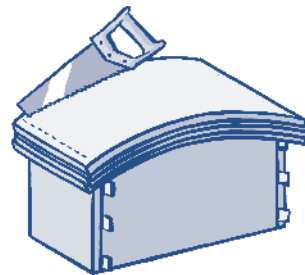

⑧

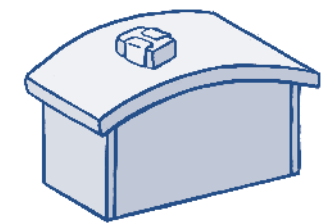

Nu is het tijd voor het schilderen. CetaBever 462 decoratiebeits past mooi bij de Duraline plankdragers. Ook de klepscharen kunnen nu worden gemonteerd. Tot slot dienen de plankdragers te worden vastgezet. Zet ze ongeveer 50 cm van elkaar en ongeveer 15 cm boven elkaar, naar eigen idee. Een houten knopje, eveneens zeegroen geschilderd, completeert het geheel.

