

SCHOMMELSTOEL

**Binnen
& Buiten**

ZELFMAAKKLUS

Een reportage uit magazine 3/2003

Ook gezien bij

eigen
HUIS&TUIN



Dat een schommelstoel niet het exclusieve domein is van een seniorenwoning of een krakende veranda in een van de Zuidelijke staten van Amerika, blijkt wel uit dit leuke zelfmaakplan. De schommelstoel is een tijdloze klassieker die past in elk interieur.

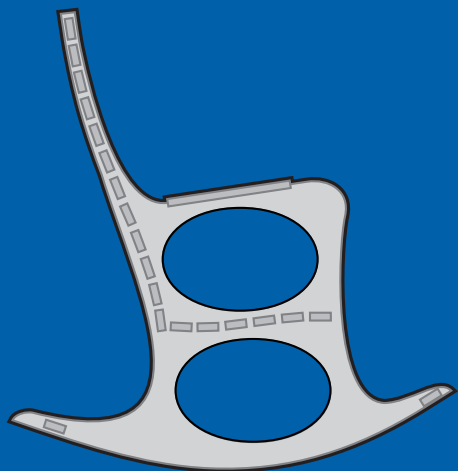

PRAXIS

KLUSIDEE

STAPPENPLAN

- Teken de vierkantjes met zijden van 5 cm op de plaat (foto 1) en teken de vorm van de zijkant zo goed mogelijk over van het voorbeeld. Teken ook de plekken af waar de latten bevestigd moeten worden.
- Zaag de zijkant uit en schuur eventuele oneffenheden weg.
- Gebruik de zijkant als mal om de andere zijkant af te tekenen en zaag die ook uit. Op dezelfde manier maak je ook de armleuningen.
- Zaag alle latten uit met een cirkelzaagtafel of laat de latten zagen door de Zaagservice van Praxis.
- Maak een boormalletje door 2 stukjes merantimultiplex volgens de tekening (A) aan elkaar te lijmen.
- Gebruik het malletje om in alle kopse kanten van de latten gaatjes te boren (foto 2). Een paar mm diep door het malletje heen boren, malletje weghalen en dan tot 40 mm diep boren.
- Gebruik het malletje nu andersom om de gaten in de zijkant te boren (foto 3). Teken af met het 3 mm boortje en boor dan door de zijkant heen met een 5 mm boortje. Gebruik de geboorde zijkant als mal om de gaten in de andere zijkant ook te boren. Leg een stukje resthout onder de zijkant tijdens het boren om splinteren tegen te gaan.
- Doe houtlijm op een van de zijkanten op de plekken waar de latten bevestigd moeten worden en schroef alle latten op hun plek (foto 4).
- Draai alle schroeven zo strak dat de kop precies gelijk is met de oppervlakte van het hout. Smeer nu de kopse kanten van alle latten in met houtlijm zodanig dat je de gaatjes nog kan zien (foto 5). Leg een paar kleine stukjes hout op drie van de latten en leg de tweede zijkant erop (foto 6).

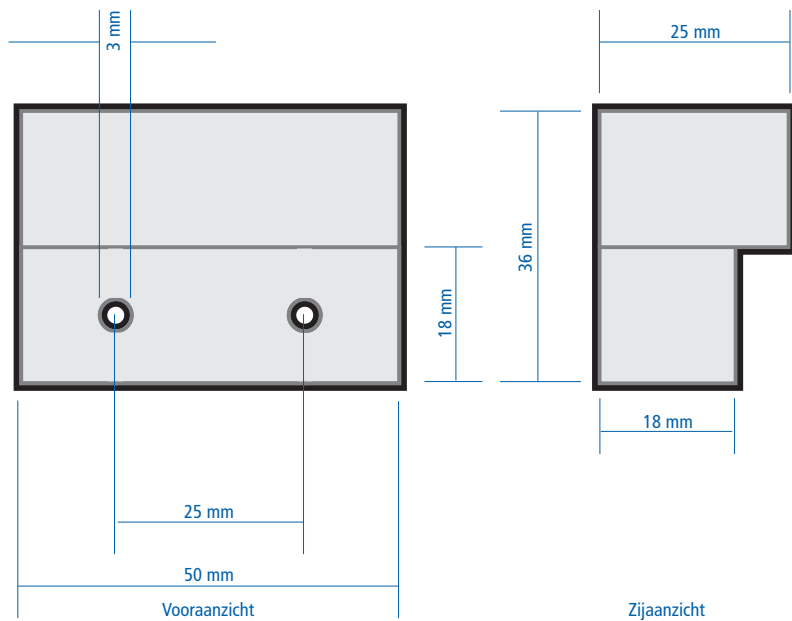

A. Aftekenmal

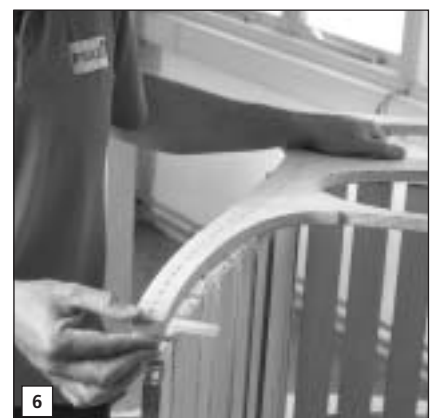
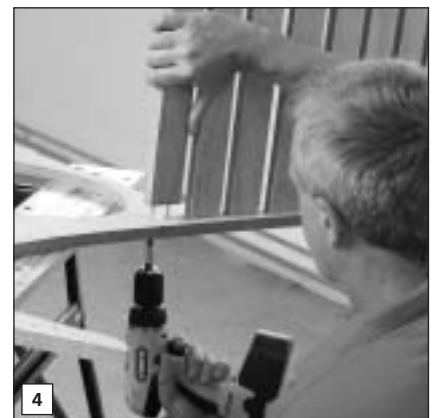
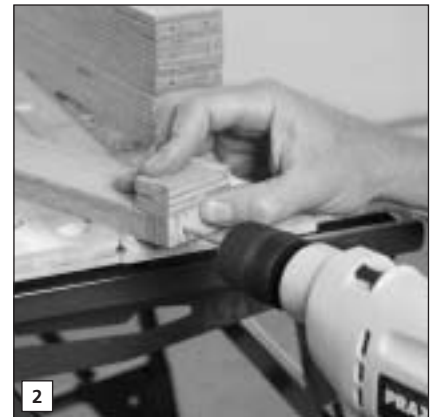



- Steek nu schroeven door de zijkant in alle gaatjes en draai ze een paar slagen vast (foto 7).
- Trek de houtjes weg en draai de schroeven verder aan (foto 8).
- Bevestig nu de armleuningen, elk met twee schroeven.
- Plamuur en schuur alle schroefgaten; voor het mooiste resultaat doe je dit twee of drie keer (foto 9). Schuur ook alle scherpe kanten van de stoel. De stoel kan nu geschilderd worden.

SCHOMMELSTOEL VOOR BUITEN

Als u van plan bent de schommelstoel buiten te zetten, moeten alle plaatranden eerst voorzien worden van een watervast houtlijm (D4). Dit voorkomt dat water in de kopse kanten van de plaat doordringt.

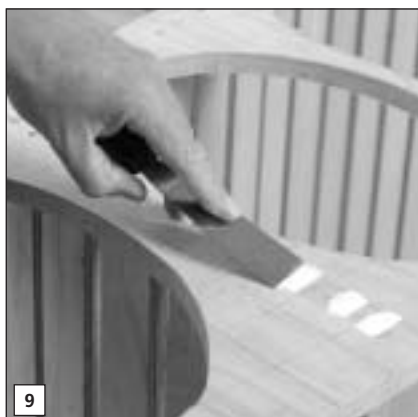

GEREEDSCHAP

- Decoupeerzaag
- Cirkelzaagtafel (of u laat alle latten zagen door de Zaagservice van Praxis)

MATERIALEN

- Plaat merantimultiplex 18 mm, 244 x 122 mm
- Spaanplaat Schroeven 4x60 (1 doos)
- Houtlijm
- Plamuur

MAAKPRIJS

± € 70 exclusief verf

MAAKTIJD

1 dag

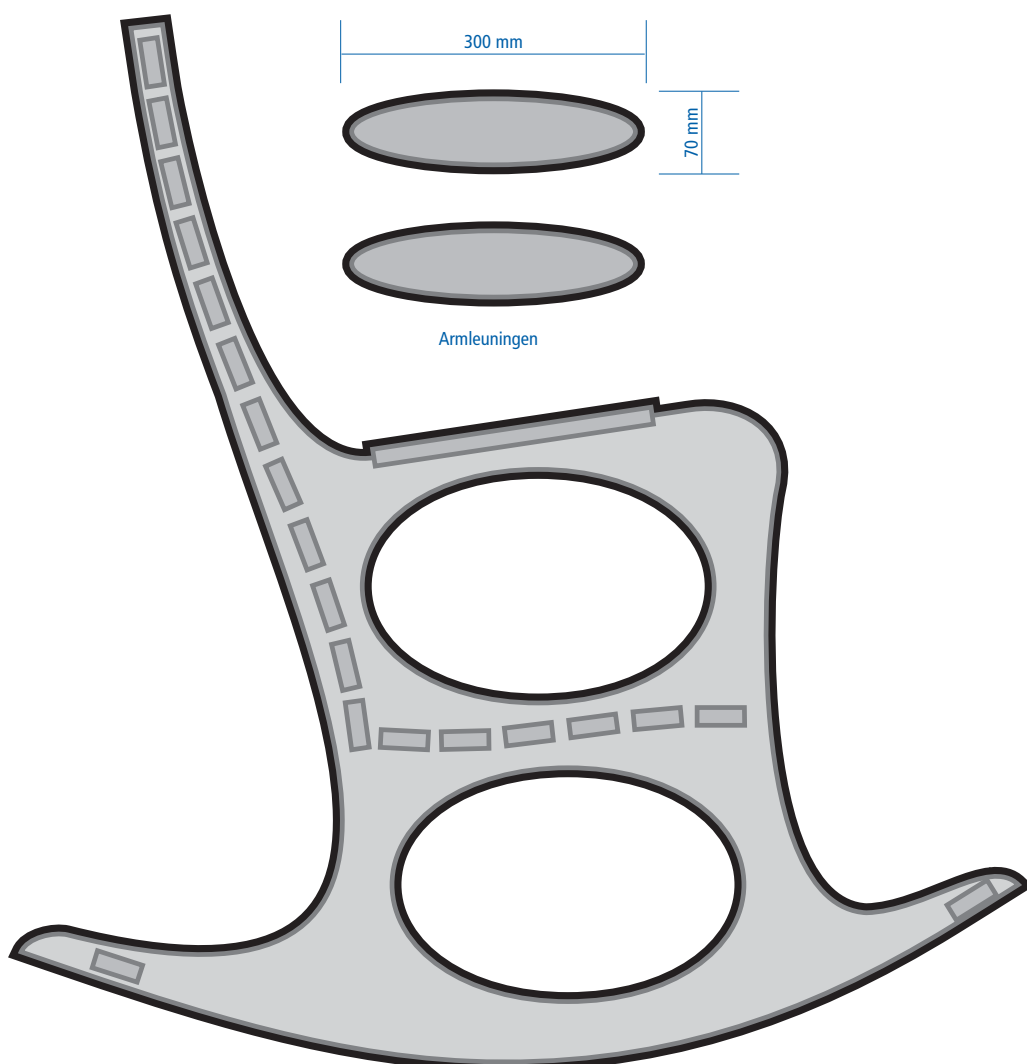

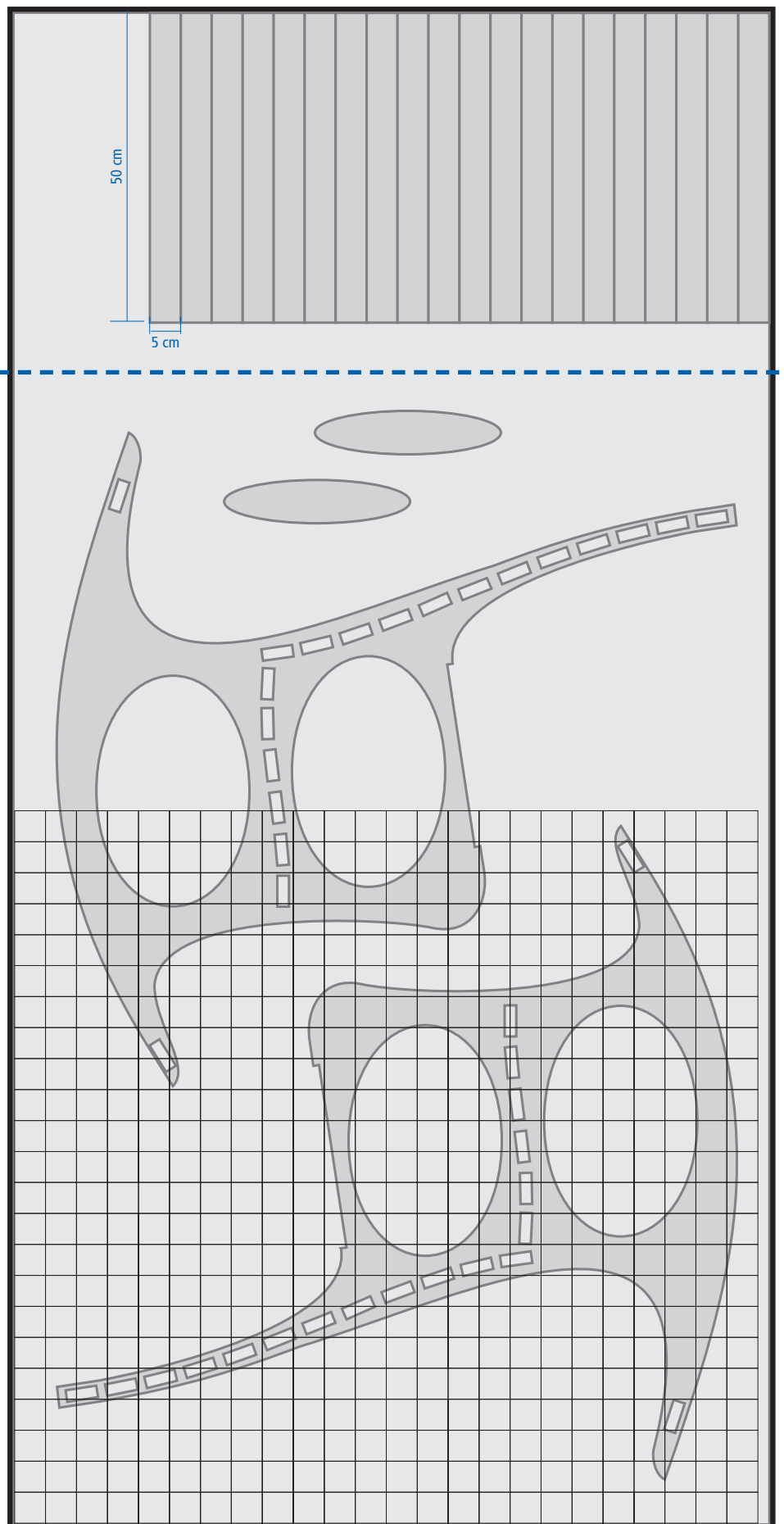

ZAAGPLAN

Plaat merantimultiplex 244x122 cm, 18 mm
De vakjes zijn 5x5 cm.

* Dit deel van het zaagplan kunt u ook door de Zaagservice van Praxis laten zagen.

