

# TWEE LAMPEN ART DÉCO & KING KONG

## Binnen & Buiten KLUSIDEE

Een reportage uit magazine 1/2006

Met dit Klusidee heeft u de stap voor stap beschrijving van twee unieke lampen. De ene lamp is in Art Déco stijl en is even stijlvol als budgetvriendelijk. De andere lamp is bestemd voor een kinderkamer en heeft King Kong als thema.



**PRAXIS**

**KLUSIDEE**

# KING KONG

## STAPPENPLAN

- Teken op het zaagmaatje twee vierkanten van 35 cm af. Zaag de delen uit en leg de delen op elkaar.
- Verdeel één zijde in vierkantjes van 5x5 cm (zie tekening 1). Op deze manier is het eenvoudiger om de contouren van de aap te tekenen en uit te zagen.
- Boor op de drie aangegeven plaatsen in tekening 1 aan de achterkant voor met een boortje van 3,5 mm. Schroef de delen aan elkaar met 3 schroeven (3,5x25 mm).
- Zaag de aap uit met een decoupeerzaag.
- Boor in de bovenkant van de kop een gat van  $\varnothing$  10 mm, 20 mm diep (zie tekening 2).
- Schroef de delen nu weer los. Maak met de bovenfrees, voorzien van een groevenfreesje van 8 mm, in één van de helften een sleuf voor het snoer. De sleuf loopt vanaf de kop tot in de voet van de aap (zie tekening 3). Stel de freesdiepte in op 8 mm. Klem een lat met lijkklampen vast als geleider voor de bovenfrees (foto 1).
- Zaag een stukje van 25 mm af van de aluminium buis.
- Schroef de buisnippel in de fitting en schuif het afgezaagde aluminium buisje eroverheen.
- Bevestig het snoer aan de fitting.
- Schuif het uitstekende deel van de buisnippel in het hoofd van de aap.
- Leg het snoer nu in de sleuf en bevestig de delen weer op elkaar.
- Voorzie de schroefgaatjes in de achterkant van plamuur en zet nadat de plamuur goed is uitgehard alle delen in de grondverf.
- Verf alle delen.
- Teken de voetplaat af op het overgebleven deel MDF. De diameter van de plaat is 20 cm.
- Decoupeer de voetplaat in een vrije vorm (zie tekening 4) of laat deze rond (tekening 5).
- Teken 2 punten op de voetplaat af waar de aap aan de voetplaat geschroefd gaat worden.
- LET OP: niet schroeven waar het snoer loopt!
- Boor de gaten in de voetplaat voor met een boortje van 3,5 mm en schroef (schroeven 3,5x35 mm) de voetplaat aan de aap.
- U kunt zelf een keuze maken uit de lampenkappen van Praxis en deze bevestigen op de aap. U kunt ook de kap nog beschilderen, bijvoorbeeld met een patroon van banaantjes.

## KLEUREN EN KAP

King Kong is geverfd met Praxis zijdeglans acryl bruin (L117). De voet heeft kleurnummer L054. Teken met een potlood eerst de zwarte lijnen op zijn lijf en verf ze dan over met een klein kwastje. Maak de ogen wit. De kap is onder 30 cm breed, boven 19 cm breed en hij is 17 cm hoog.

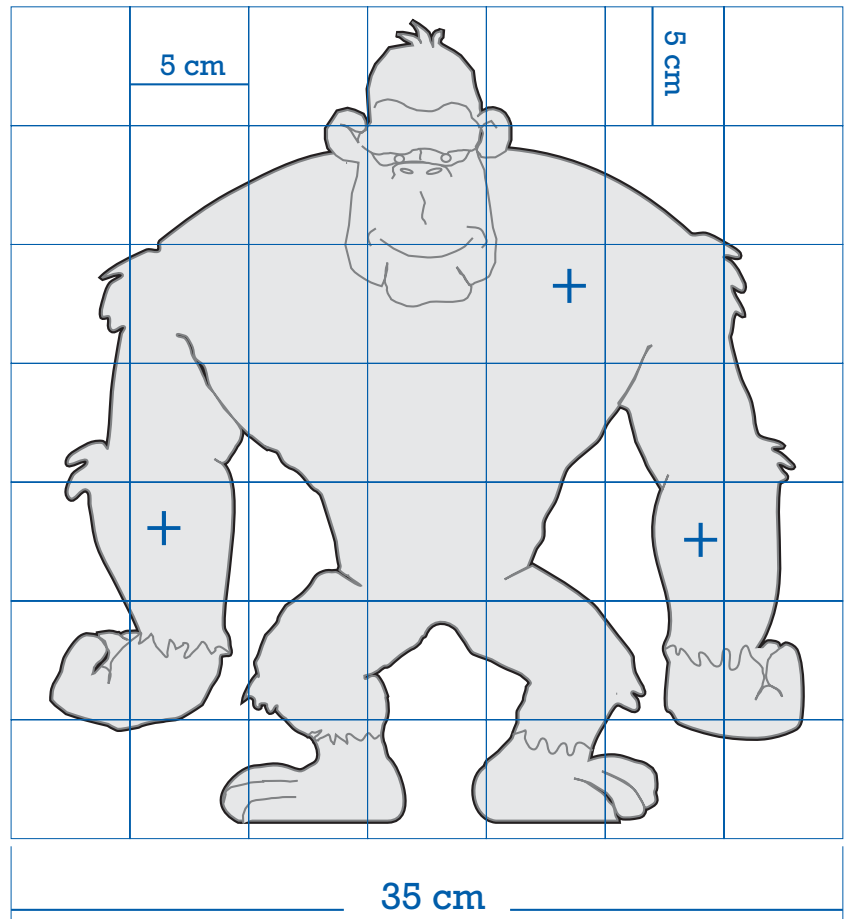

Tekening 1



10 mm

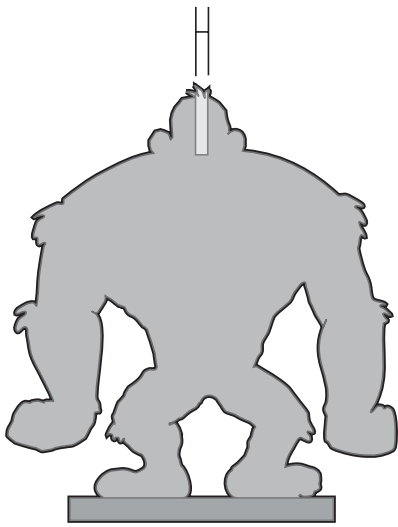

Tekening 2

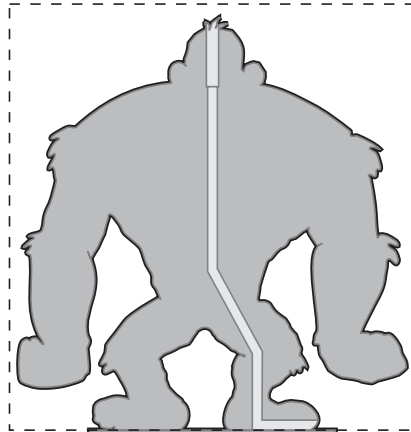

Tekening 3

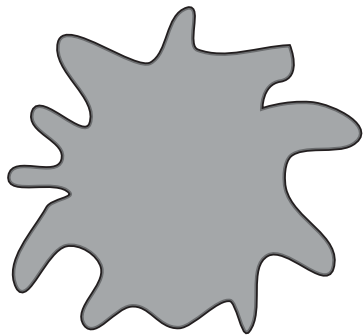

Tekening 4

of

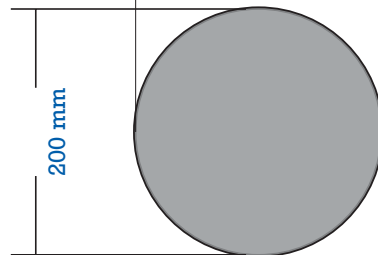

Tekening 5

## MATERIALEN VOOR LAMP KING KONG

- Plaat MDF 18 mm, 122x61 mm (zaagmaatje)
- Fitting E27 wit
- Snoer 2 m met schakelaar
- Aluminium buis, Ø 16 mm, 1 m
- Schroeven 3,5x25 mm (3x voor de aap) en 3,5x35 mm (2x voor de voetplaat)
- Buisnippel 3/8 (verpakt per 3)
- Gloeilamp

## GEREEDSCHAP

- Accuboormachine
- Bovenfrees
- Groeffreesje 8 mm
- Decoupeerzaag
- Boortje 3,5 en 10 mm
- Kleine schroevendraaier
- Strippentang
- IJzerzaag

## MAAKPRIJS

± € 17, exclusief verf en kap

## MAAKTIJD

Een halve dag

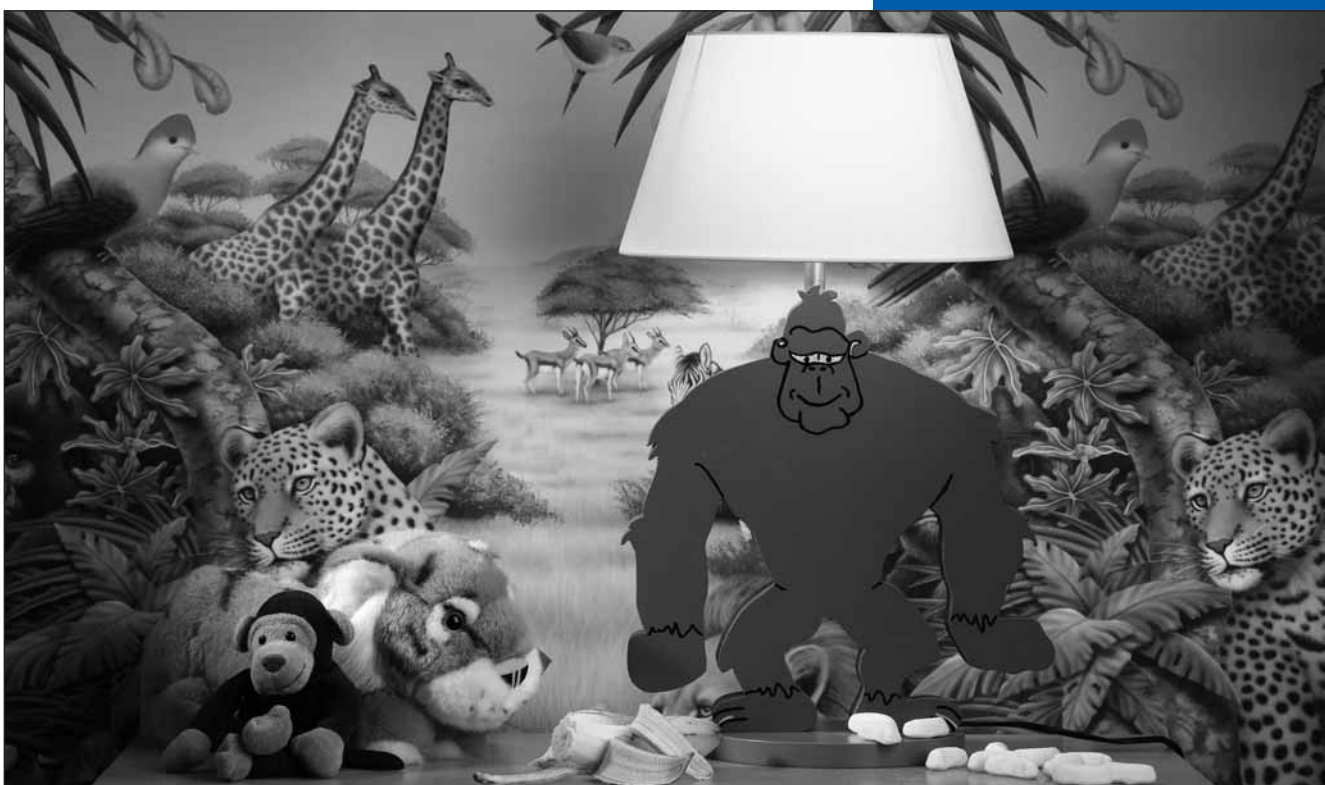

# ART DÉCO

## STAPPENPLAN

- Zaag alle delen met een cirkelzaag volgens tekening 6. Gebruik voor de gaten een speedboor (zie foto 2).
- LET OP: C1 en C2 hebben een gat in het midden van  $\varnothing 16$  mm: hierdoor komt de aluminium buis. B heeft een gat met een doorsnede van 12 mm. Hierop rust de aluminium buis en hierdoor loopt het snoer voor de elektriciteit.
- Schilder voor het lijmen de verschillende delen in een kleur naar keuze.
- Lijm nu de delen D1 t/m D4, E1, E2, F1, F2 aan elkaar met houtlijm volgens tekening 7 (zie ook foto 3).
- Als alles droog is, lijm je C2 op de bovenkant en daarboven G. Zorg dat de gaten exact boven elkaar zitten.
- Doe hetzelfde met de onderkant: eerst C1 en vervolgens B. Wederom de gaten exact boven elkaar.
- Lijm nu met secundelijm de pootjes A onder de voetplaat (B). Zorg ervoor dat de voetjes aan de buitenkant 10 mm uitsteken (zie tekening 8).
- Zaag met een ijzerzaag de aluminium buis op maat (275 mm).
- Breng de aluminium buis vanaf de bovenkant aan.
- Voer vanaf de onderkant het snoer door de buis.
- Schroef de buisnippel in de fitting en maak het snoer aan de fitting vast.
- Schuif de buisnippel met fitting in de aluminium buis.
- Om de lamp af te maken kunt u nu naar eigen keuze een lampenkap bevestigen.

## KLEUREN EN KAP

De lamp is geverfd met Praxis zijdeglans acryl zwart en Cetabever interieurbeits donker kersen 0135. De kap is onder 25 cm breed, boven 17 cm breed en hij is 19 cm hoog.

## MATERIALEN LAMP ART DÉCO

- Plaat MDF 12 mm, 122x61 mm (zaagmaatje)
- Fitting E 27 wit
- Aluminium buis  $\varnothing 16$  mm, 1 m
- Snoer 2 m met schakelaar
- Houtlijm
- Secundelijm
- Buisnippel 3/8 (verpakt per 3)
- Gloeilamp

## GEREEDSCHAP

- Speedboor 12 en 16 mm
- Cirkelzaag
- Boormachine
- Kleine schroevendraaier
- Strippentang
- IJzerzaag

## MAAKPRIJS

± € 22, exclusief verf en kap

## MAAKTIJD

Een halve dag

# PRAXIS

Alle maten in millimeters



G, 50x50 mm,  
gat in midden  $\varnothing 16$  mm

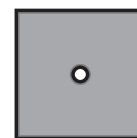

C1 en C2, 100x100 mm,  
gat in midden  $\varnothing 16$  mm

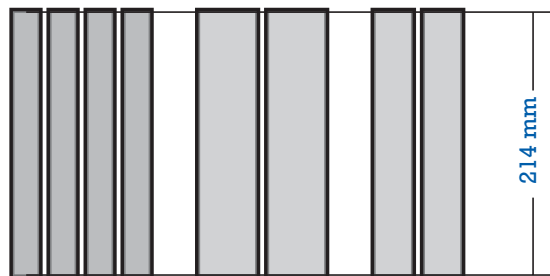

D1 t/m D4

E1 en E2

F1 en F2

(breed 20 mm)

(breed 45 mm)

(breed 30 mm)

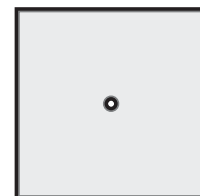

B, 150x150 mm,  
gat in midden  $\varnothing 12$  mm



4 x A, elk 30x30 mm

## Tekening 6

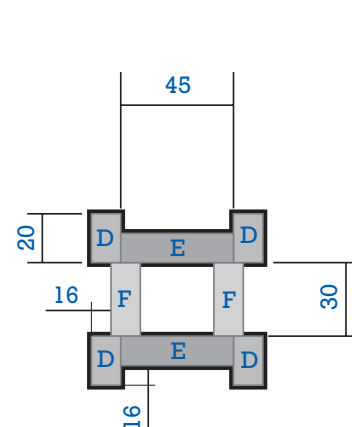

## Tekening 7

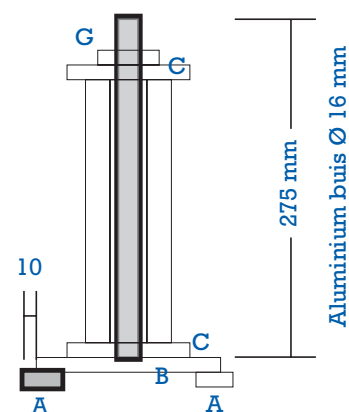

## Tekening 8

